

## 燕北园三居

(总层为6层、朝向为南北)

序号	房号	间数	租使用面积	所在楼层	户型图编号
1	燕北园 305 号楼 1 单元 109	3	59.8	5	3—01
2	燕北园 305 号楼 2 单元 209	3	59.8	5	
3	燕北园 305 号楼 4 单元 411	3	59.8	6	
4	燕北园 307 号楼 4 单元 409	3	59.8	5	
5	燕北园 313 号楼 4 单元 409	3	59.8	5	
6	燕北园 316 号楼 1 单元 112	3	59.8	6	
7	燕北园 316 号楼 5 单元 512	3	59.8	6	
8	燕北园 319 号楼 4 单元 412	3	59.8	6	
9	燕北园 304 号楼 4 单元 411	3	64.5	6	3—02
10	燕北园 310 号楼 3 单元 312	3	65.46	6	
11	燕北园 305 甲楼 1 单元 111	3	70.3	6	
12	燕北园 305 甲楼 2 单元 205	3	70.3	3	
13	燕北园 312 甲楼 2 单元 212	3	70.3	6	
14	燕北园 311 号楼 1 单元 107	3	60	4	3—03
15	燕北园 313 号楼 1 单元 112	3	57.5	6	

图编号：3—01

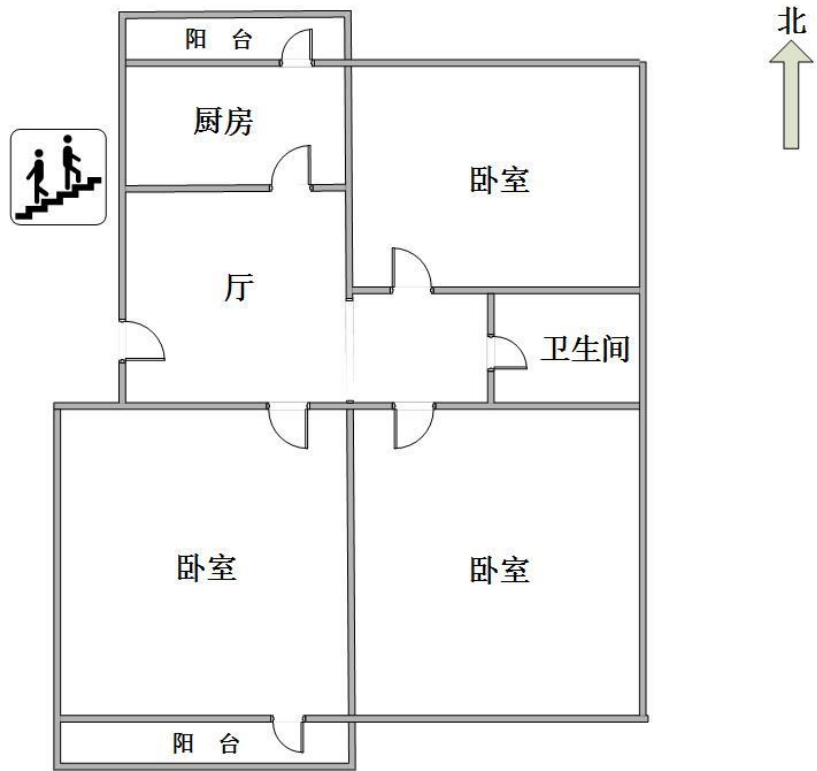

图编号：3—02

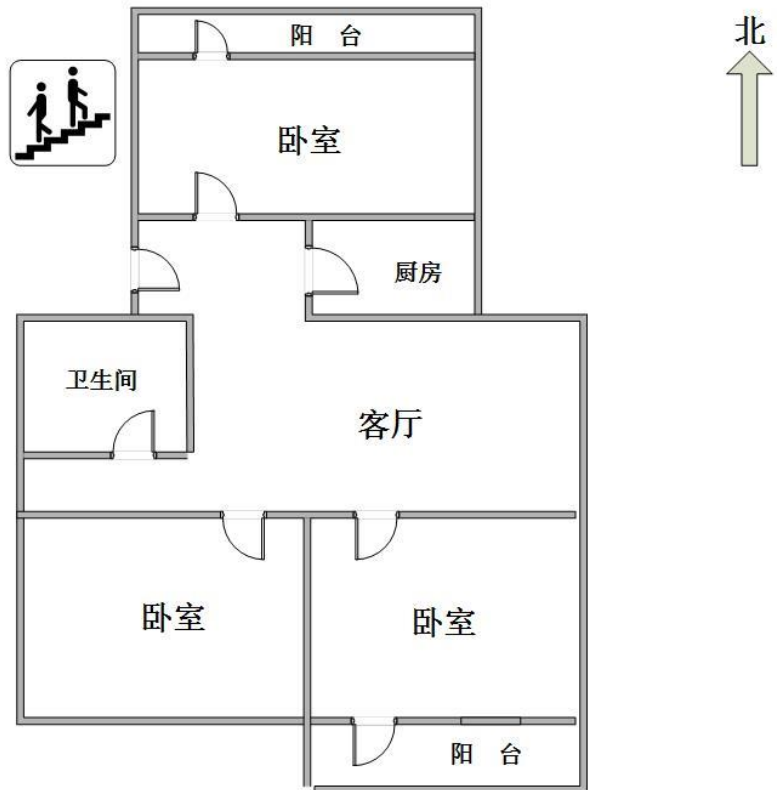

图编号：3—03

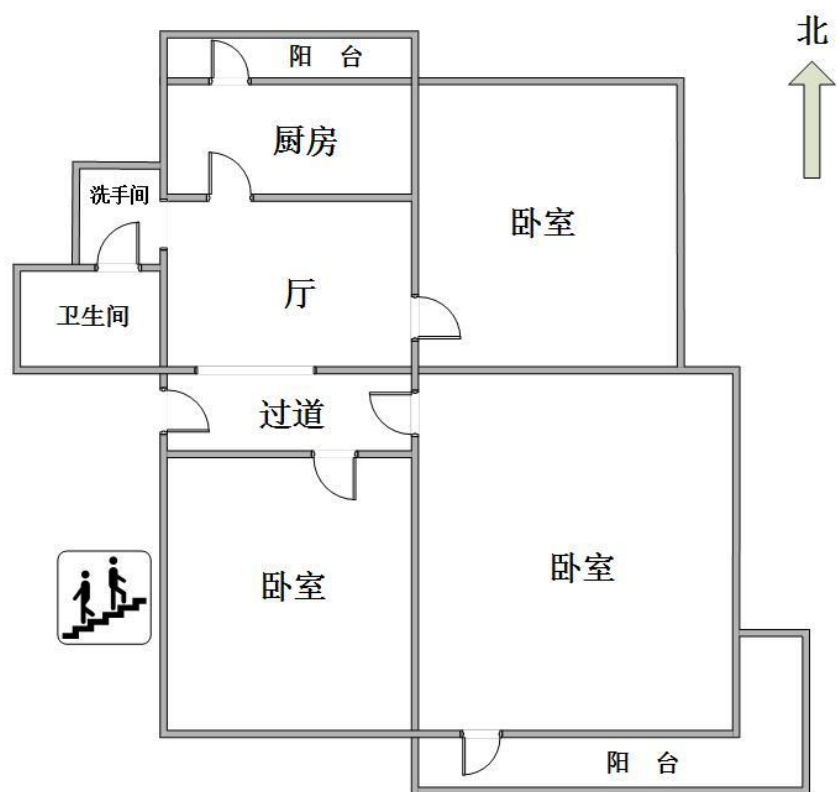

## 二居（校园周边、燕北园）

序号	房号	间数	租使用面积	所在楼层	总层数	朝向	户型图编号	
1	蔚秀园 19 号楼 4 单元 411	2	36.2	4	5	南	2—01	
2	蔚秀园 24 号楼 2 单元 214	2	39.4	5	5			
3	蔚秀园 29 号楼 1 单元 111	2	36.6	4	6	东		
4	蔚秀园 15 号楼 2 单元 210	2	35	4	5	南北	2—02	
5	蔚秀园 17 号楼 1 单元 114	2	36.3	5	5			
6	蔚秀园 18 号楼 2 单元 213	2	36	5	5			
7	蔚秀园 19 号楼 4 单元 415	2	36.5	5	5			
8	蔚秀园 27 号楼 1 单元 110	2	42.5	4	6	东西		
9	燕北园 320 号楼 1 单元 108	2	46.9	3	6	南		2—01
10	燕北园 322 号楼 1 单元 107	2	46.8	3	6	南北		2—02

图编号：2—01

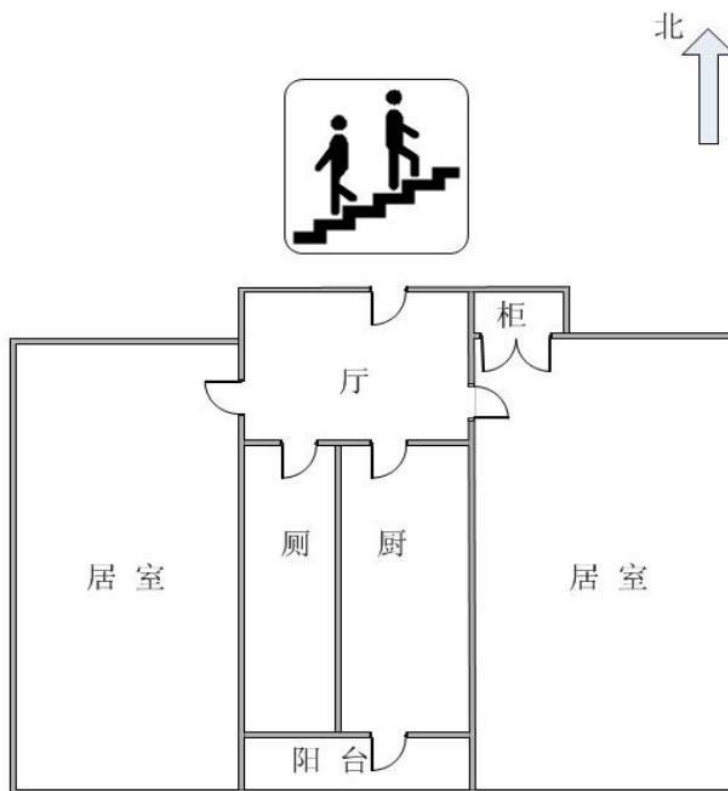

图编号：2—02

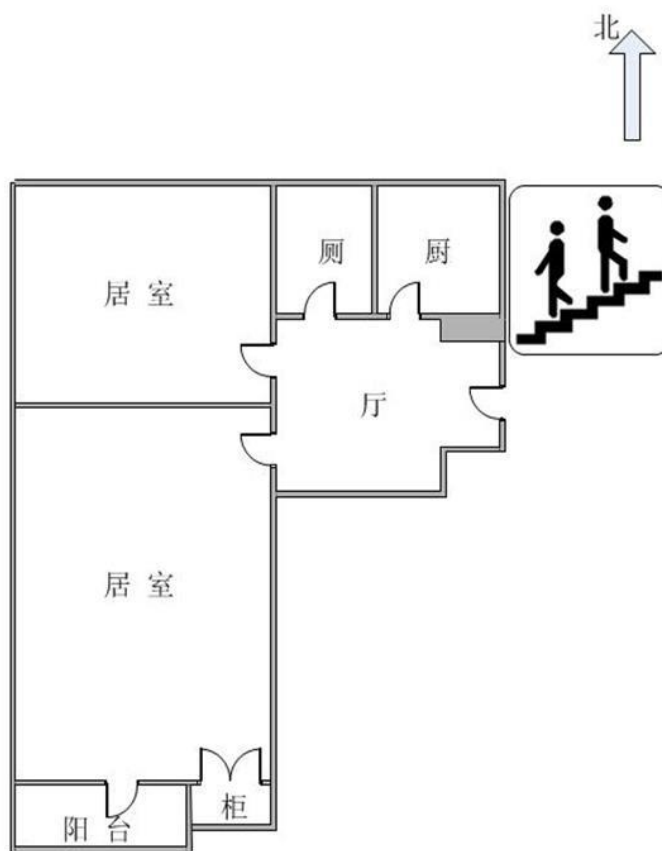

图编号：2—03

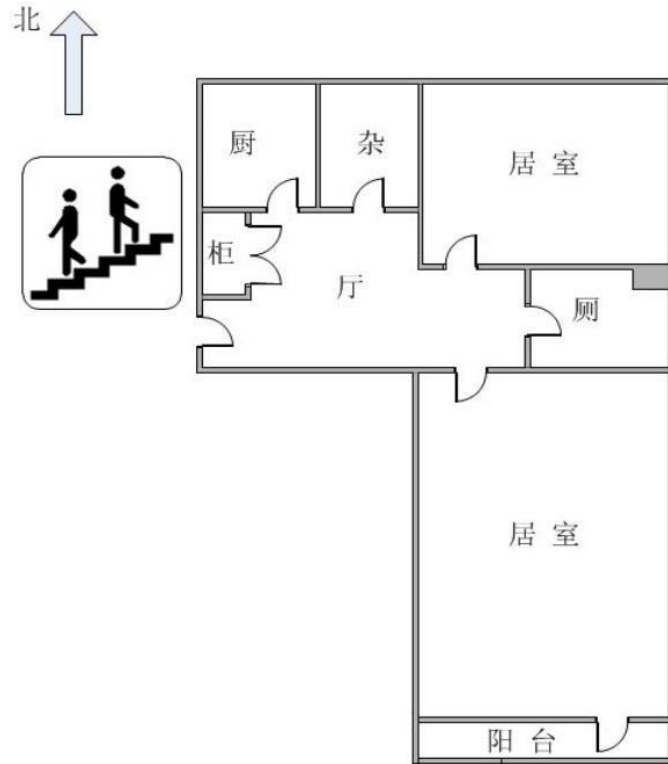

图编号：2—04

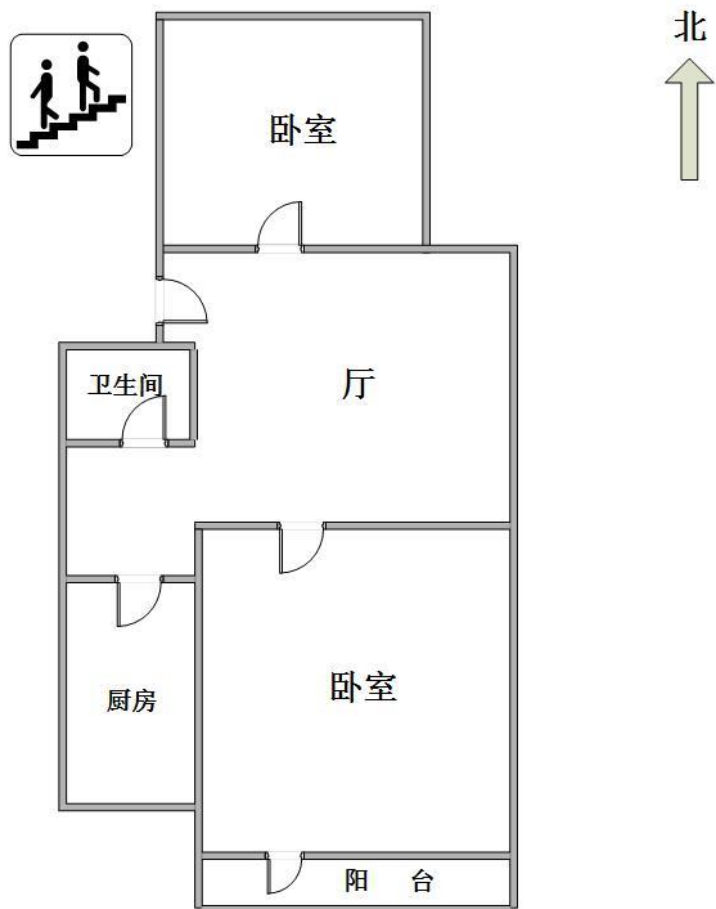

图编号：2—05

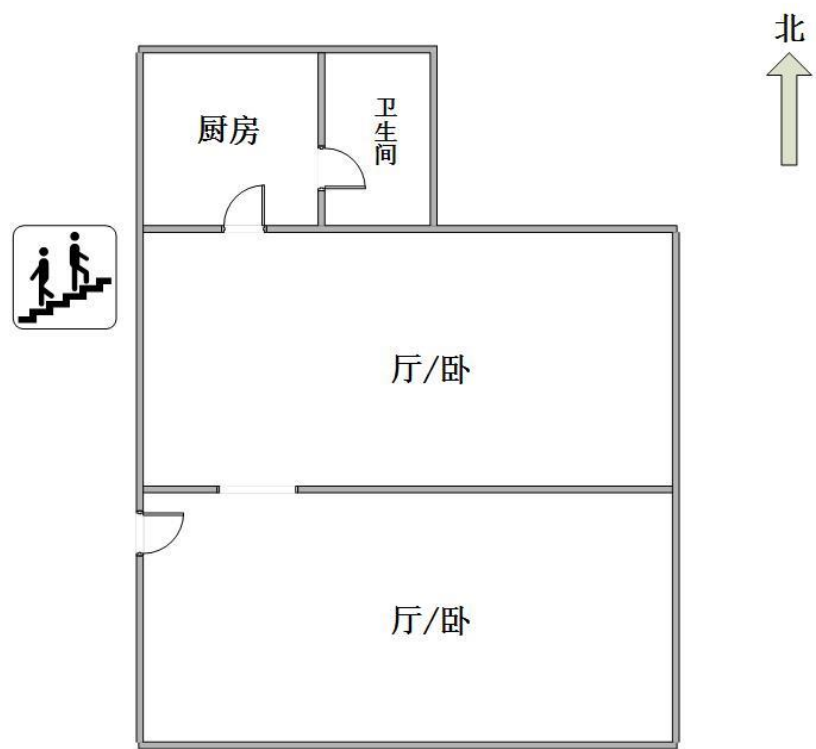

图编号：2—06

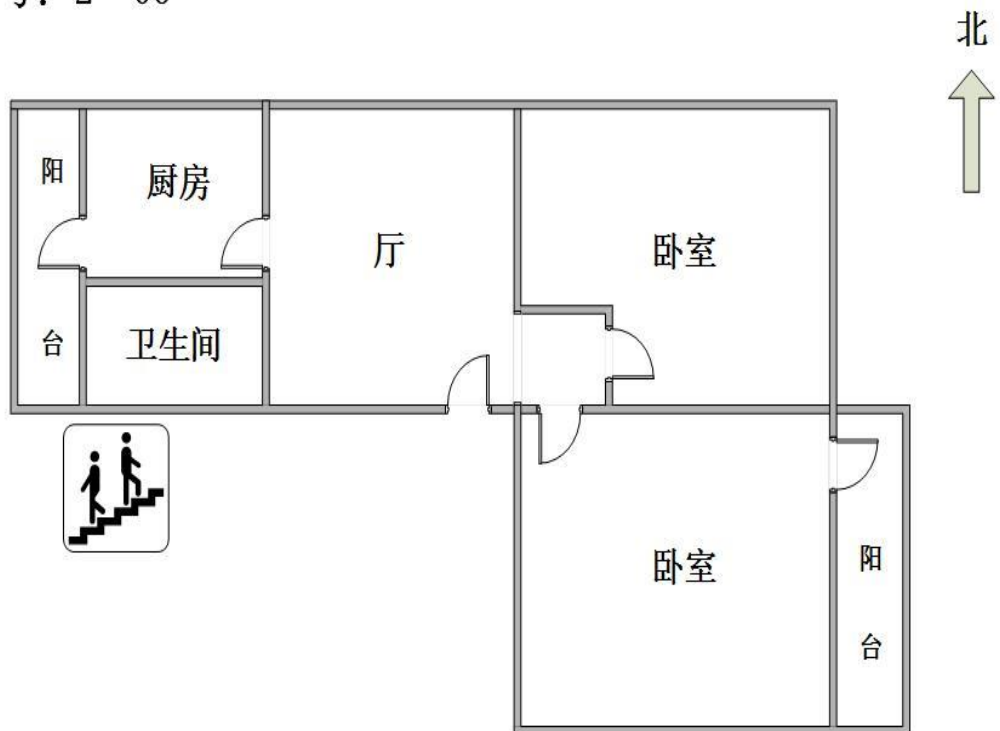

## 万柳二居

(全装修、部分家具电器)

序号	房号	间数	租使用面积	所在楼层	总层数	朝向
1	万柳5区407	2	94.09	4	15	南
2	万柳5区907	2	94.09	9	15	南
3	万柳5区1003	2	76.67	10	15	西南
4	万柳5区1203	2	76.67	12	15	西南
5	万柳5区1207	2	94.09	12	15	南
6	万柳5区1307	2	94.09	13	15	南
7	万柳5区1403	2	76.67	14	15	西南
8	万柳5区1407	2	94.09	14	15	南
9	万柳6区301	2	92.17	3	13	北
10	万柳6区307	2	94.09	3	13	南
11	万柳6区404	2	92.17	4	13	北
12	万柳6区407	2	94.09	4	13	南
13	万柳6区603	2	76.67	6	13	西南
14	万柳6区604	2	92.17	6	13	北
15	万柳6区607	2	94.09	6	13	南
16	万柳6区703	2	76.67	7	13	西南
17	万柳6区704	2	92.17	7	13	北
18	万柳6区706	2	88.63	7	13	东南
19	万柳6区803	2	76.67	8	13	西南
20	万柳6区1007	2	94.09	10	13	南
21	万柳6区1107	2	94.09	11	13	南



万柳二居平面图（房号的尾号是户型号，比如5区407是7号户型）

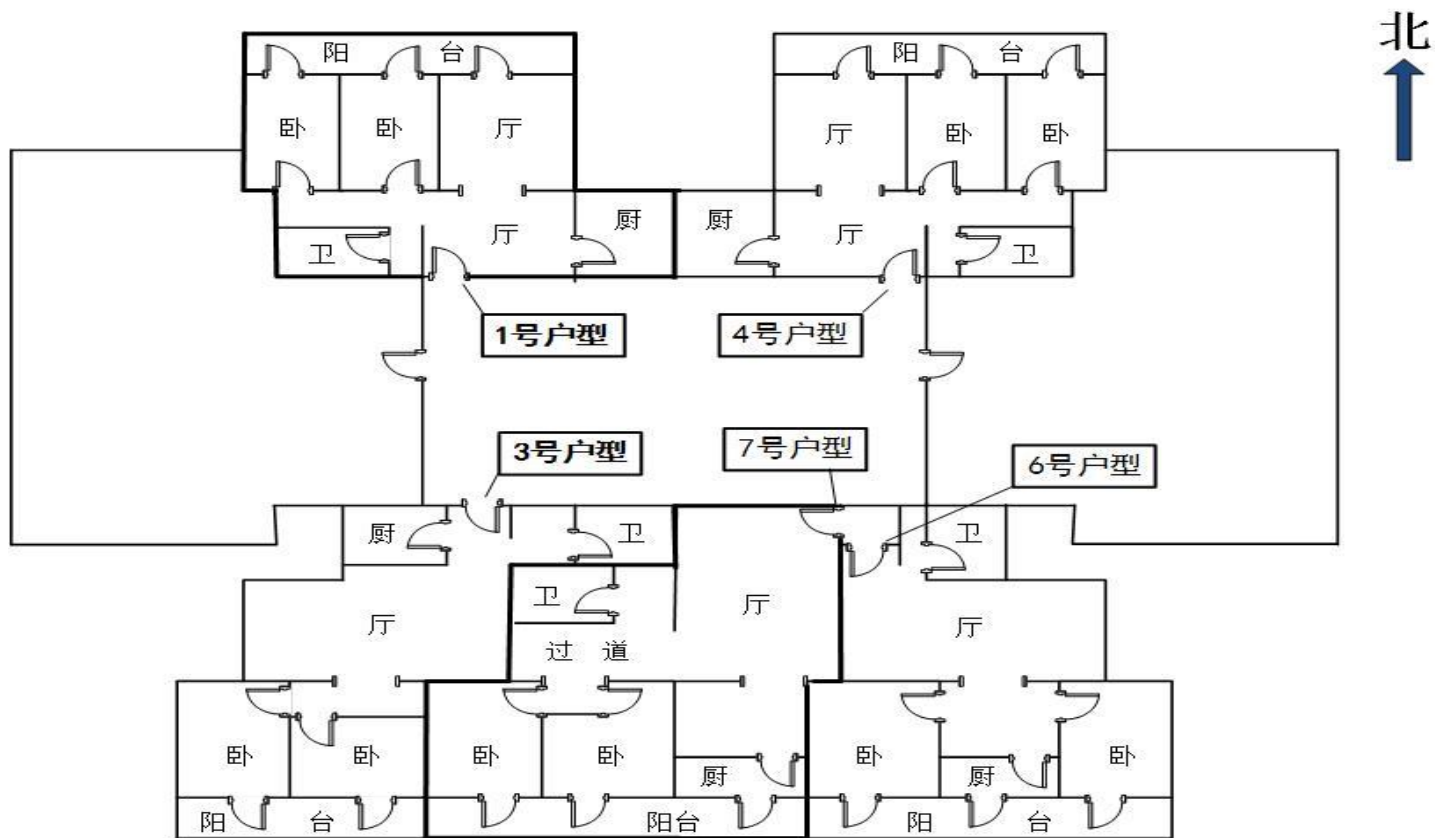

万柳二居

## 一居（校园周边）

序号	房号	间数	租使用面积	所在楼层	总层数	朝向	户型图编号
1	畅春园 51 号楼 1 单元 112	1	32.3	3	6	南北	1—01
2	畅春园 51 号楼 1 单元 122	1	32.2	6	6		
3	畅春园 51 号楼 4 单元 416	1.5	33.3	6	6	南北	1—02
4	畅春园 51 号楼 4 单元 415	1.5	35.3	5	6		
5	承泽园 109 号楼 3 单元 311	1	33.7	2	3	东西	1—01
6	清华园 7 甲楼 104	1	34.6	1	6	南北	
7	清华园 7 甲楼 302	1	34.6	3	6		
8	清华园 7 甲楼 408	1	34.6	4	6		
9	清华园 7 甲楼 412	1	34.6	4	6		
10	清华园 7 甲楼 610	1	34.6	6	6		
11	清华园 6 甲楼 203	1	36.1	2	6		
12	清华园 6 乙楼 503	1	25.8	5	5	南北	1—03
13	中关园 501 号楼 2 单元 207	1	29.2	2	6	东西	1—01 (无阳台)
14	中关园 503 号楼 7 单元 701	1	31.9	1	6	南北	1—05
15	中关园 504 号楼 4 单元 410	1	31.7	5	6		
16	中关园 504 号楼 4 单元 412	1	31.7	6	6		
17	中关园 504 号楼 6 单元 609	1	31.7	5	6		
18	中关园 505 号楼 1 单元 105	1	40.1	3	6		
19	中关园 505 号楼 3 单元 309	1	31.7	5	6		
20	中关园 505 号楼 6 单元 604	1	34.0	2	6		
21	中关园 506 号楼 1 单元 103	1	40	2	6		
22	中关园 506 号楼 6 单元 602	1	31.9	1	6		
23	中关园 506 号楼 6 单元 605	1	31.9	3	6		
24	中关园 506 号楼 6 单元 612	1	31.9	6	6		
25	中关园 503 号楼 8 单元 812	1.5	36.9	6	6	东西	1—04

图编号：1—01

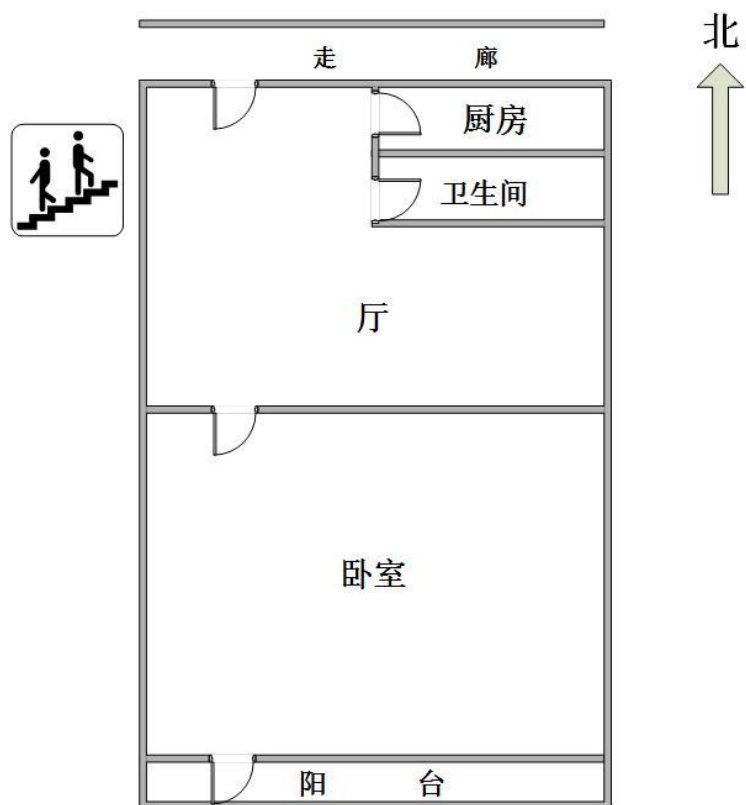

图编号：1—02

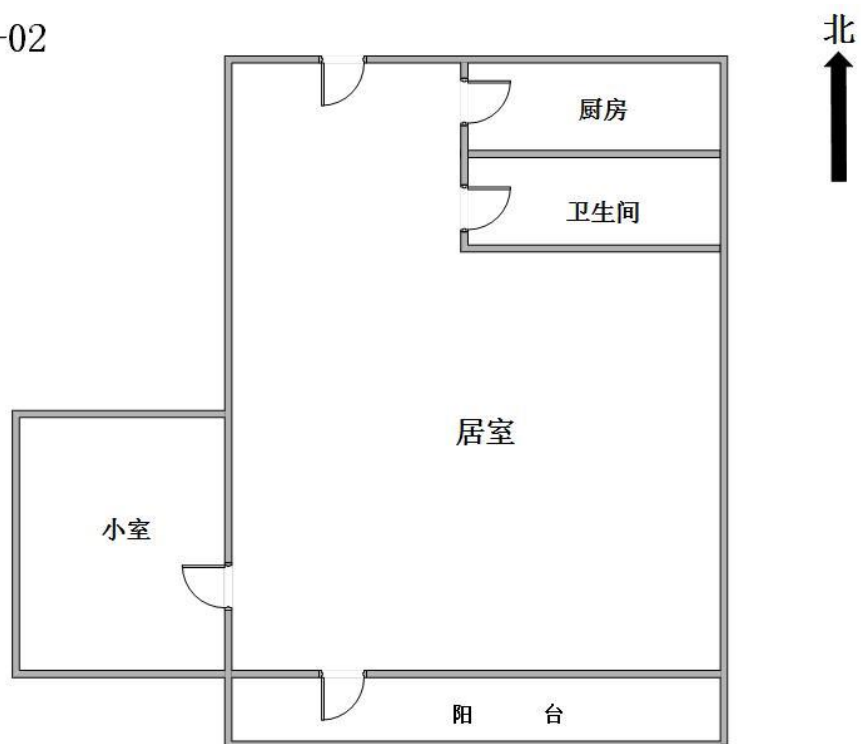

图编号：1—03

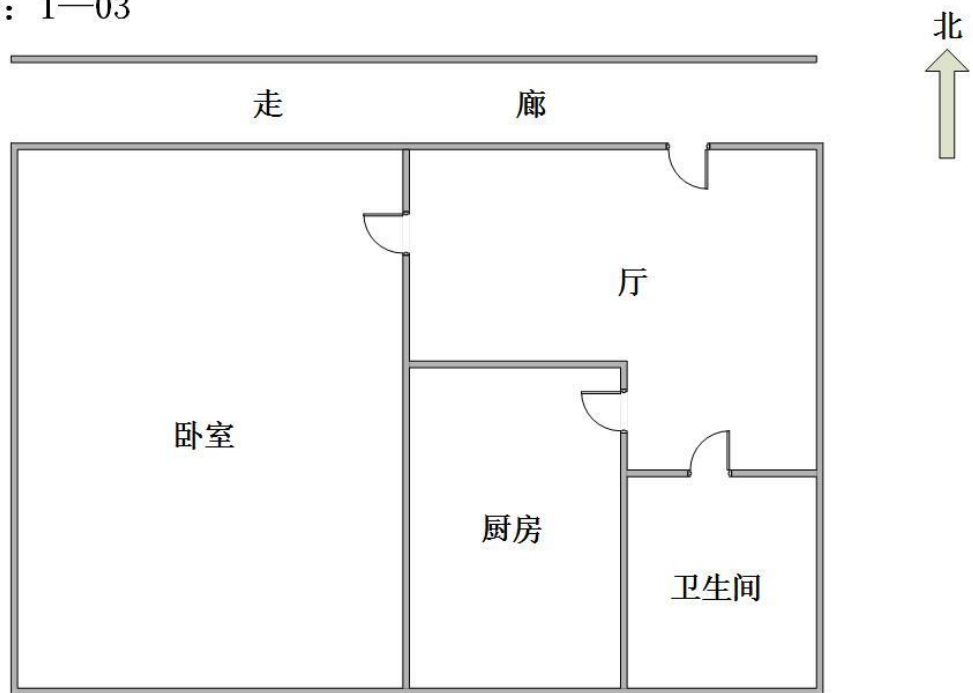

图编号：1—04

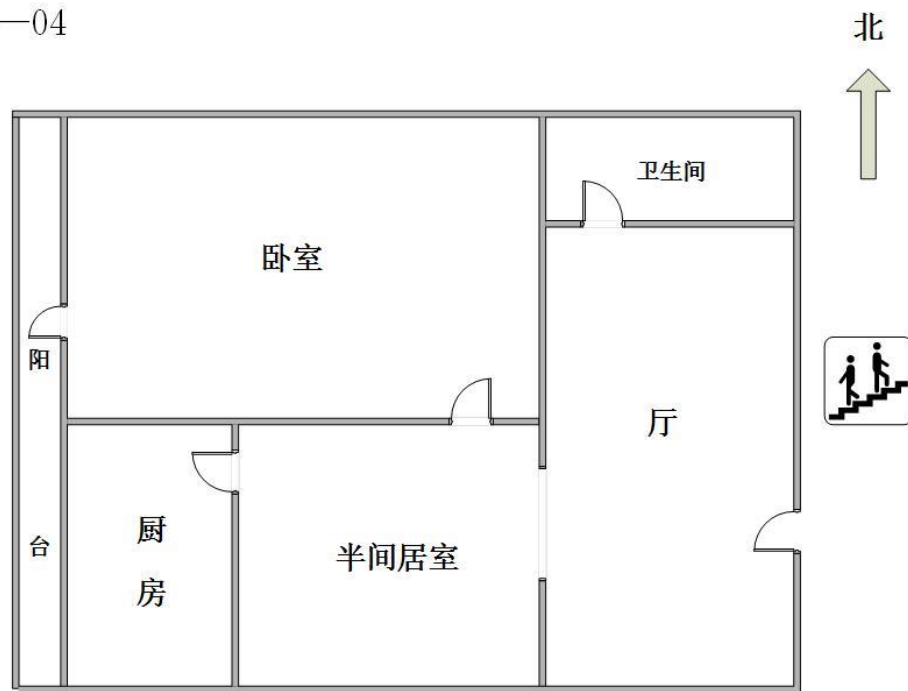

图编号：1—05

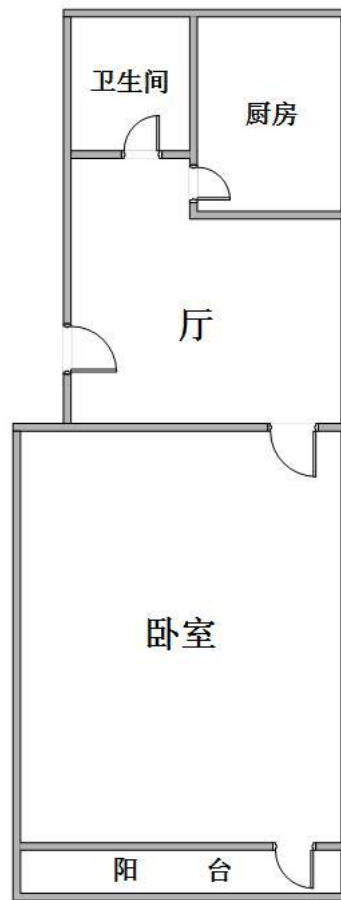

## 标准间

（畅春园为简装、无家具电器；万柳公寓全装修、部分家具电器）

序号	房号	间数	租使用面积	所在楼层	总层数	朝向
1	畅春园 61 号楼 404	1	25	4	6	南
2	畅春园 61 号楼 420	1	25	4	6	南
3	畅春园 61 号楼 426	1	25	4	6	南
4	畅春园 61 号楼 501	1	25	5	6	北
5	畅春园 61 号楼 503	1	25	5	6	北
6	畅春园 61 号楼 507	1	25	5	6	北
7	畅春园 61 号楼 508	1	25	5	6	南
8	畅春园 61 号楼 511	1	25	5	6	北
9	畅春园 61 号楼 519	1	25	5	6	北
10	畅春园 61 号楼 525	1	25	5	6	北
11	畅春园 62 号楼 1 单元 311	1	25	3	6	北
12	畅春园 62 号楼 2 单元 108	1	25	1	6	南
13	畅春园 62 号楼 2 单元 116	1	25	1	6	南
14	畅春园 62 号楼 2 单元 117	1	25	1	6	北
15	畅春园 62 号楼 2 单元 219	1	25	2	6	北
16	畅春园 62 号楼 2 单元 309	1	25	3	6	北
17	畅春园 62 号楼 2 单元 316	1	25	3	6	南
18	畅春园 62 号楼 2 单元 515	1	25	5	6	北
19	畅春园 62 号楼 2 单元 525	1	25	5	6	北
20	畅春园 62 号楼 2 单元 622	1	25	6	6	南
21	万柳 4 区 403	1	33.29	4	12	南
22	万柳 4 区 413	1	33.29	4	12	西北
23	万柳 4 区 418	1	33.29	4	12	西北
24	万柳 4 区 420	1	33.29	4	12	西北
25	万柳 4 区 502	1	33.29	5	12	南

序号	房号	间数	租使用面积	所在楼层	总层数	朝向
26	万柳4区505	1	33.29	5	12	南
27	万柳4区515	1	33.29	5	12	西北
28	万柳4区608	1	33.29	6	12	南
29	万柳4区609	1	33.29	6	12	南
30	万柳4区611	1	33.29	6	12	南
31	万柳4区613	1	33.29	6	12	西北
32	万柳4区615	1	33.29	6	12	西北
33	万柳4区621	1	33.29	6	12	西北
34	万柳4区623	1	33.29	6	12	西北
35	万柳4区626	1	33.29	6	12	东
36	万柳4区803	1	33.29	8	12	南
37	万柳4区805	1	33.29	8	12	南
38	万柳4区806	1	33.29	8	12	南
39	万柳4区807	1	33.29	8	12	南
40	万柳4区810	1	33.29	8	12	南
41	万柳4区816	1	33.29	8	12	西北
42	万柳4区817	1	33.29	8	12	西北
43	万柳4区818	1	33.29	8	12	西北
44	万柳4区819	1	33.29	8	12	西北
45	万柳4区820	1	33.29	8	12	西北
46	万柳4区821	1	33.29	8	12	西北
47	万柳4区824	1	33.29	8	12	西北
48	万柳4区827	1	33.29	8	12	东
49	万柳4区829	1	33.29	8	12	东
50	万柳4区1024	1	33.29	10	12	西北
51	万柳4区1027	1	33.29	10	12	东
52	万柳4区1030	1	33.29	10	12	东
53	万柳4区1109	1	33.29	11	12	南

序号	房号	间数	租使用面积	所在楼层	总层数	朝向
54	万柳4区1126	1	33.29	11	12	东
55	万柳4区1129	1	33.29	11	12	东
56	万柳4区1201	1	33.29	12	12	南
57	万柳4区1202	1	33.29	12	12	南
58	万柳4区1203	1	33.29	12	12	南
59	万柳4区1204	1	33.29	12	12	南
60	万柳4区1205	1	33.29	12	12	南
61	万柳4区1207	1	33.29	12	12	西北
62	万柳4区1208	1	33.29	12	12	西北
63	万柳4区1211	1	33.29	12	12	西北
64	万柳4区1212	1	33.29	12	12	西北
65	万柳4区1213	1	33.29	12	12	西北
66	万柳4区1214	1	33.29	12	12	西北
67	万柳4区1218	1	33.29	12	12	西北
68	万柳4区1219	1	33.29	12	12	东
69	万柳4区1220	1	33.29	12	12	东
70	万柳4区1221	1	33.29	12	12	东
71	万柳4区1222	1	33.29	12	12	东
72	万柳4区1223	1	33.29	12	12	东
73	万柳4区1224	1	33.29	12	12	东



# 标准间

