

燕北园三居

(总层为6层、朝向为南北)

| 序号 | 房号 | 间数 | 租使用面积 | 所在楼层 | 户型图编号 |
|----|---------------------|----|-------|------|-------|
| 1 | 燕北园 305 号楼 1 单元 109 | 3 | 59.8 | 5 | 3—01 |
| 2 | 燕北园 305 号楼 2 单元 209 | 3 | 59.8 | 5 | |
| 3 | 燕北园 305 号楼 4 单元 411 | 3 | 59.8 | 6 | |
| 4 | 燕北园 307 号楼 4 单元 409 | 3 | 59.8 | 5 | |
| 5 | 燕北园 313 号楼 4 单元 409 | 3 | 59.8 | 5 | |
| 6 | 燕北园 314 号楼 5 单元 501 | 3 | 59.8 | 1 | |
| 7 | 燕北园 316 号楼 1 单元 112 | 3 | 59.8 | 6 | |
| 8 | 燕北园 316 号楼 5 单元 512 | 3 | 59.8 | 6 | |
| 9 | 燕北园 319 号楼 4 单元 412 | 3 | 59.8 | 6 | |
| 10 | 燕北园 304 号楼 4 单元 411 | 3 | 64.5 | 6 | 3—02 |
| 11 | 燕北园 310 号楼 3 单元 312 | 3 | 65.46 | 6 | |
| 12 | 燕北园 305 甲楼 1 单元 111 | 3 | 70.3 | 6 | |
| 13 | 燕北园 305 甲楼 2 单元 205 | 3 | 70.3 | 3 | |
| 14 | 燕北园 312 甲楼 2 单元 205 | 3 | 70.3 | 3 | |
| 15 | 燕北园 312 甲楼 2 单元 212 | 3 | 70.3 | 6 | |
| 16 | 燕北园 311 号楼 1 单元 107 | 3 | 60 | 4 | 3—03 |
| 17 | 燕北园 313 号楼 1 单元 112 | 3 | 57.5 | 6 | |

图编号：3—01

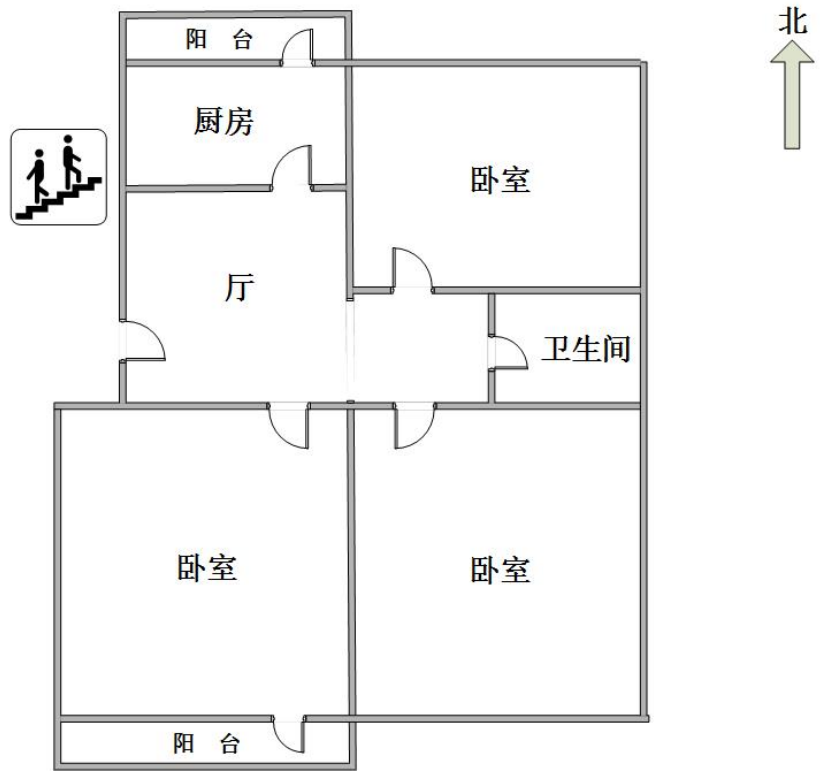

图编号：3—02

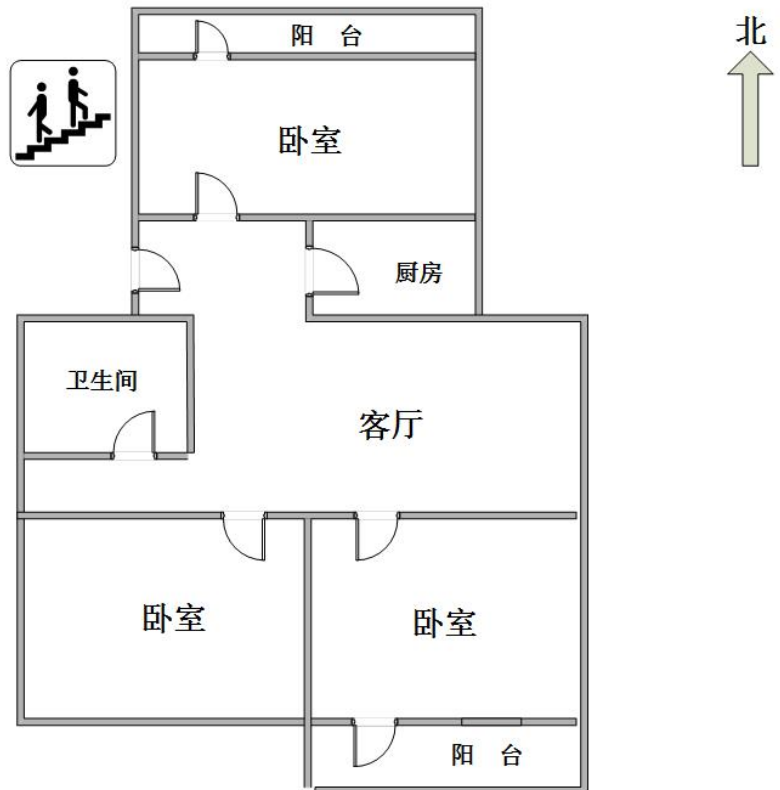

图编号：3—03

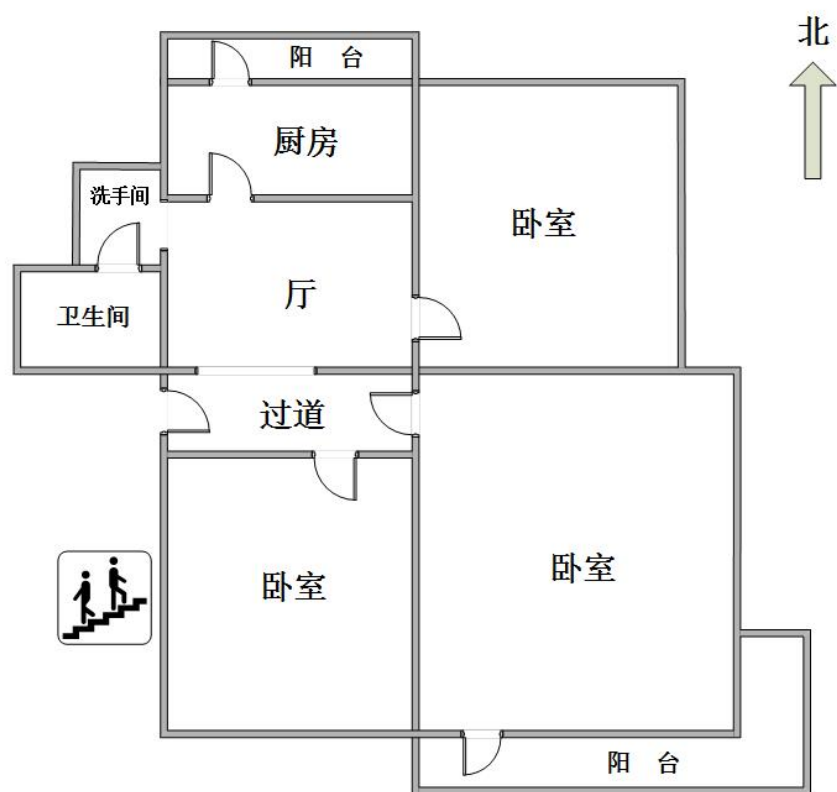

二居（校园周边、燕北园）

| 序号 | 房号 | 间数 | 租使用面积 | 所在楼层 | 总层数 | 朝向 | 户型图编号 | |
|----|--------------------|-----|-------|------|-----|----|-------|---------------|
| 1 | 蔚秀园 19 号楼 4 单元 411 | 2 | 36.2 | 4 | 5 | 南 | 2—01 | |
| 2 | 蔚秀园 24 号楼 2 单元 214 | 2 | 39.4 | 5 | 5 | | | |
| 3 | 蔚秀园 29 号楼 1 单元 111 | 2 | 36.6 | 4 | 6 | 东 | | |
| 4 | 蔚秀园 15 号楼 2 单元 210 | 2 | 35 | 4 | 5 | 南北 | 2—02 | |
| 5 | 蔚秀园 17 号楼 1 单元 114 | 2 | 36.3 | 5 | 5 | | | |
| 6 | 蔚秀园 18 号楼 2 单元 213 | 2 | 36 | 5 | 5 | | | |
| 7 | 蔚秀园 19 号楼 2 单元 213 | 2 | 36.4 | 5 | 5 | | | |
| 8 | 蔚秀园 19 号楼 4 单元 413 | 2 | 36.4 | 5 | 5 | | | |
| 9 | 蔚秀园 19 号楼 4 单元 415 | 2 | 36.5 | 5 | 5 | | | |
| 10 | 蔚秀园 22 号楼 2 单元 207 | 2 | 36.5 | 3 | 5 | | | |
| 11 | 蔚秀园 27 号楼 2 单元 203 | 2.7 | 44.2 | 2 | 6 | | | |
| 12 | 蔚秀园 27 号楼 1 单元 110 | 2 | 42.5 | 4 | 6 | 东西 | | |
| 13 | 清华园 6 乙号楼 401 | 2 | 39.1 | 4 | 5 | 北 | | 2—01 (无阳台) |
| 14 | 清华园 6 乙号楼 501 | 2 | 39.1 | 5 | 5 | | | |
| 15 | 燕东园 31 号楼 3 单元 306 | 2 | 39.7 | 3 | 5 | 南北 | 2—03 | |
| 16 | 燕东园 32 号楼 2 单元 206 | 2 | 41.3 | 3 | 5 | | | |
| 17 | 燕东园 34 号楼 1 单元 112 | 2.5 | 41.9 | 5 | 5 | | | |
| 18 | 燕东园 39 号楼 4 单元 413 | 2.5 | 42.3 | 5 | 5 | | | |
| 19 | 燕东园 38 甲楼 1 单元 104 | 2 | 43.9 | 2 | 6 | 南北 | 2—04 | |
| 20 | 燕东园 38 甲楼 3 单元 301 | 2 | 43.9 | 1 | 6 | | | |
| 21 | 燕东园 38 甲楼 3 单元 303 | 2 | 43.9 | 2 | 6 | | | |
| 22 | 燕东园 38 甲楼 3 单元 305 | 2 | 43.9 | 3 | 6 | | | |
| 23 | 中关园 50 甲楼 2 单元 209 | 2 | 45.46 | 5 | 6 | | | |
| 24 | 中关园 50 甲楼 3 单元 307 | 2 | 45.46 | 4 | 6 | | | |
| 25 | 中关园 50 丙楼 1 单元 111 | 2 | 45.46 | 6 | 6 | | | |

| 序号 | 房号 | 间数 | 租使用面积 | 所在楼层 | 总层数 | 朝向 | 户型图编号 |
|----|---------------------|----|-------|------|-----|----|-------|
| 26 | 中关村 1 公寓 6 单元 605 | 2 | 45.4 | 3 | 3 | 南北 | 2—05 |
| 27 | 中关村 1 公寓 7 单元 701 | 2 | 45.4 | 1 | 3 | | |
| 28 | 中关村 1 公寓 8 单元 803 | 2 | 45.4 | 2 | 2 | | |
| 29 | 中关村 506 号楼 9 单元 911 | 2 | 39.8 | 6 | 6 | 东西 | 2—06 |
| 30 | 燕北园 320 号楼 1 单元 108 | 2 | 46.9 | 3 | 6 | 南 | 2—01 |
| 31 | 燕北园 322 号楼 1 单元 107 | 2 | 46.8 | 3 | 6 | 南北 | 2—02 |

图编号：2—01

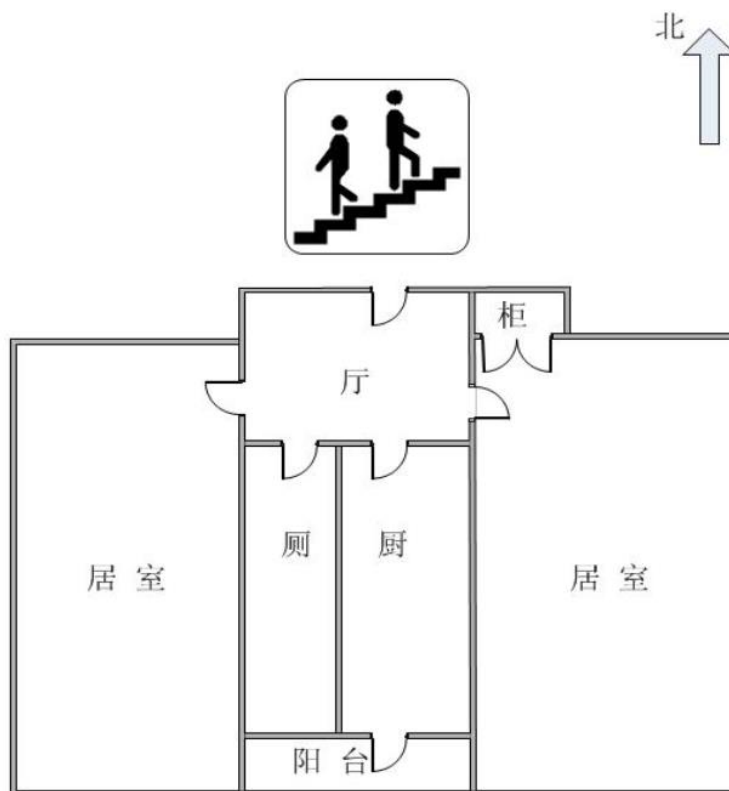

图编号：2—02

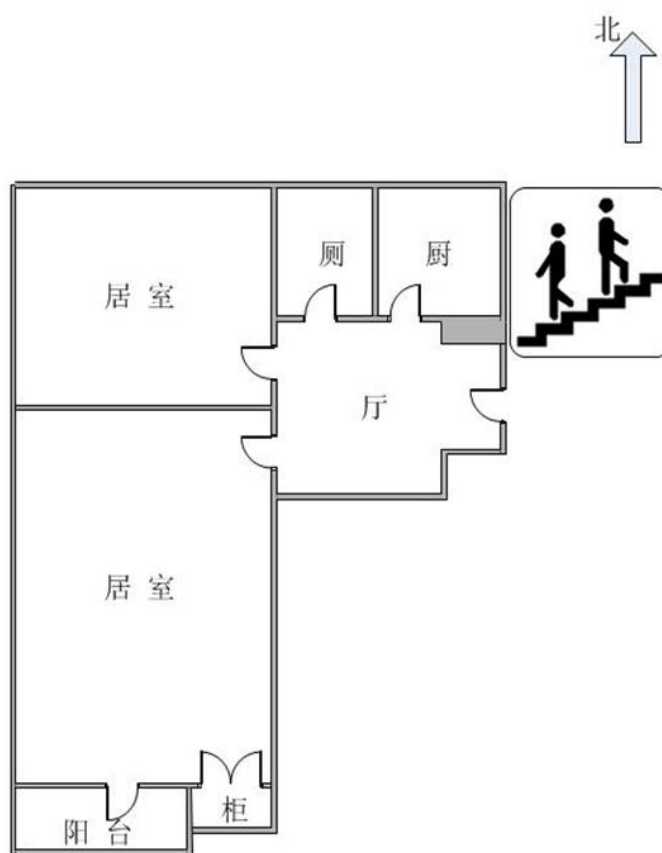

图编号：2—03

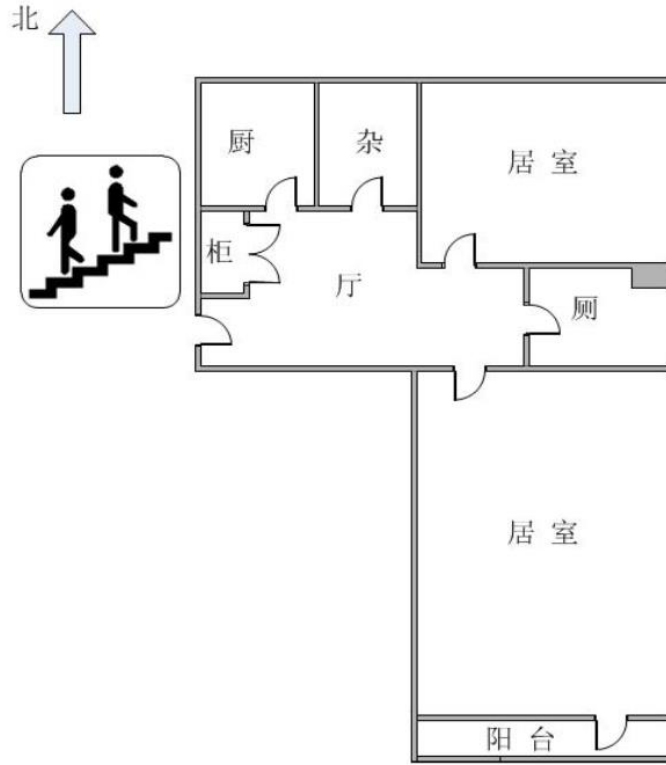

图编号：2—04

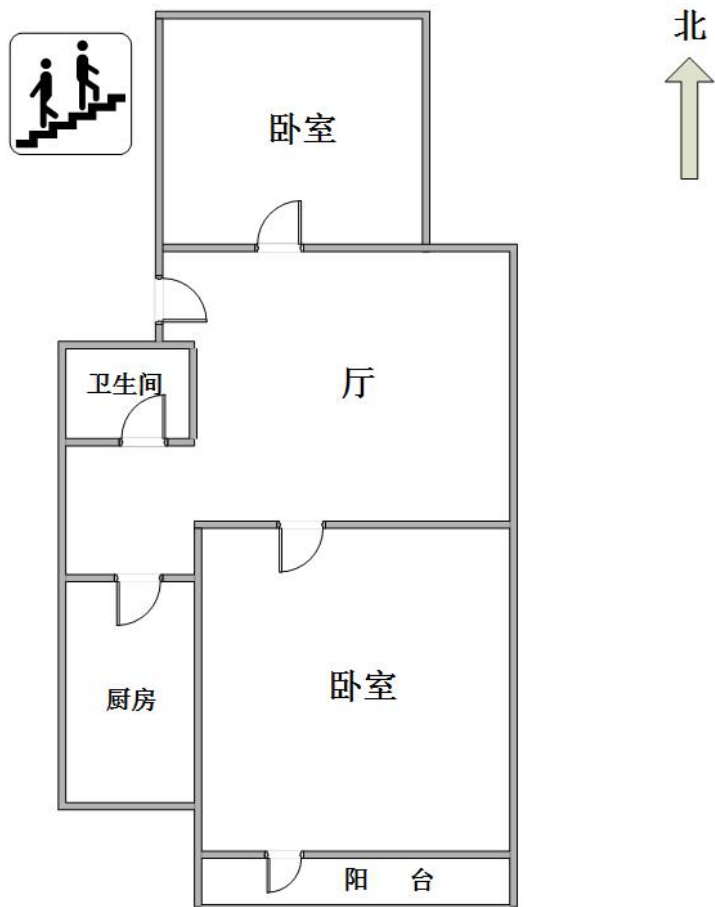

图编号：2—05

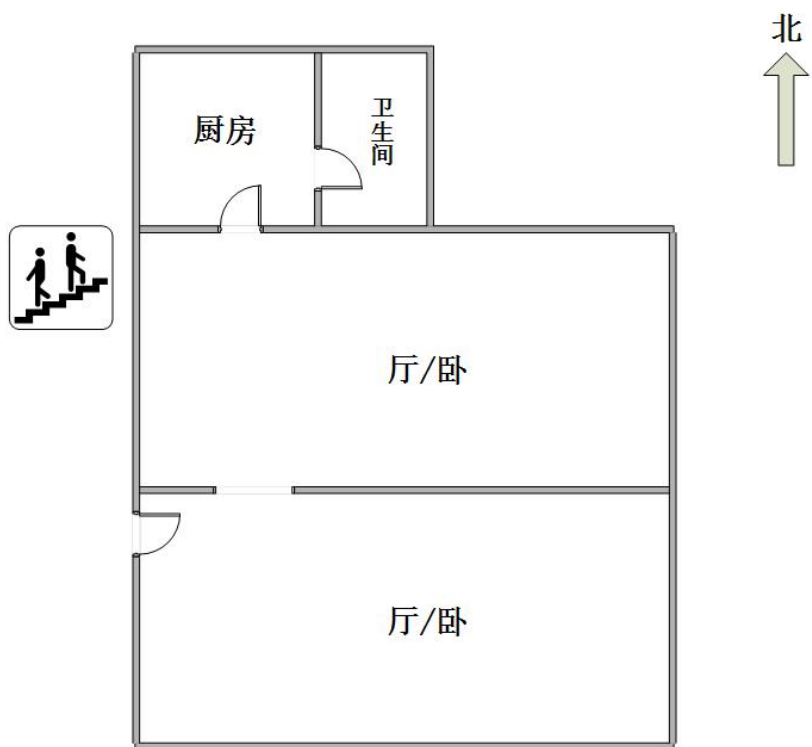

图编号：2—06

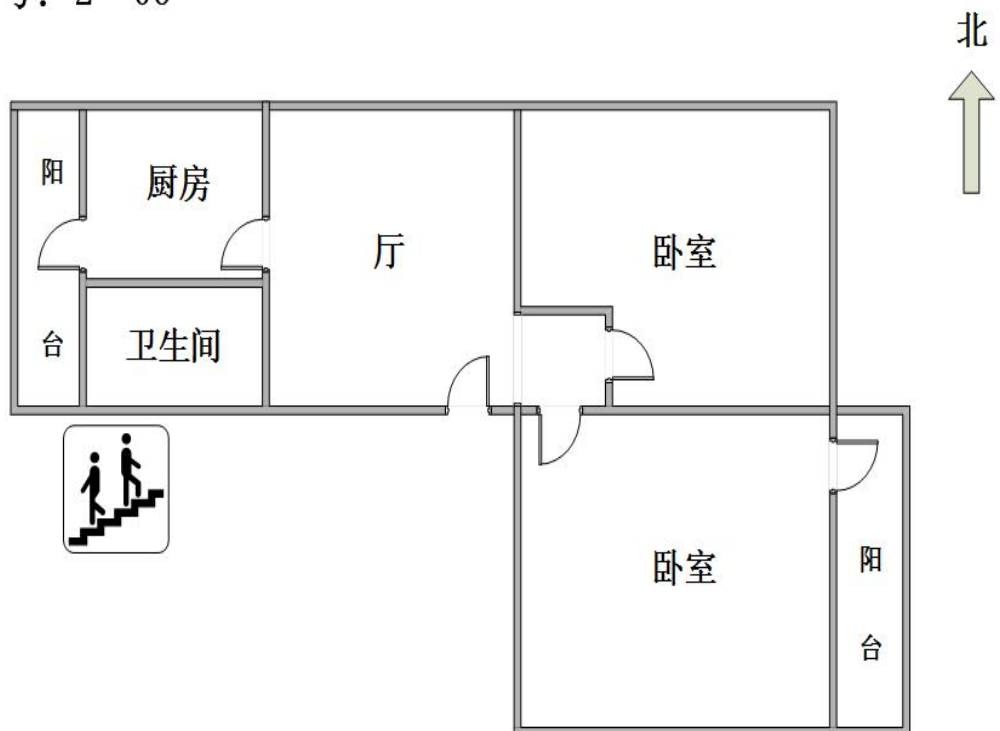

万柳二居

(全装修、部分家具电器)

| 序号 | 房号 | 间数 | 租使用面积 | 所在楼层 | 总层数 | 朝向 |
|----|----------|----|-------|------|-----|----|
| 1 | 万柳5区407 | 2 | 94.09 | 4 | 15 | 南 |
| 2 | 万柳5区706 | 2 | 88.63 | 7 | 15 | 东南 |
| 3 | 万柳5区801 | 2 | 92.17 | 8 | 15 | 北 |
| 4 | 万柳5区804 | 2 | 92.17 | 8 | 15 | 北 |
| 5 | 万柳5区806 | 2 | 88.63 | 8 | 15 | 东南 |
| 6 | 万柳5区807 | 2 | 94.09 | 8 | 15 | 南 |
| 7 | 万柳5区907 | 2 | 94.09 | 9 | 15 | 南 |
| 8 | 万柳5区1003 | 2 | 76.67 | 10 | 15 | 西南 |
| 9 | 万柳5区1107 | 2 | 94.09 | 11 | 15 | 南 |
| 10 | 万柳5区1201 | 2 | 92.17 | 12 | 15 | 北 |
| 11 | 万柳5区1203 | 2 | 76.67 | 12 | 15 | 西南 |
| 12 | 万柳5区1204 | 2 | 92.17 | 12 | 15 | 北 |
| 13 | 万柳5区1207 | 2 | 94.09 | 12 | 15 | 南 |
| 14 | 万柳5区1304 | 2 | 92.17 | 13 | 15 | 北 |
| 15 | 万柳5区1306 | 2 | 88.63 | 13 | 15 | 东南 |
| 16 | 万柳5区1307 | 2 | 94.09 | 13 | 15 | 南 |
| 17 | 万柳5区1403 | 2 | 76.67 | 14 | 15 | 西南 |
| 18 | 万柳5区1406 | 2 | 88.63 | 14 | 15 | 东南 |
| 19 | 万柳5区1407 | 2 | 94.09 | 14 | 15 | 南 |
| 20 | 万柳6区301 | 2 | 92.17 | 3 | 13 | 北 |
| 21 | 万柳6区307 | 2 | 94.09 | 3 | 13 | 南 |
| 22 | 万柳6区404 | 2 | 92.17 | 4 | 13 | 北 |

| 序号 | 房号 | 间数 | 租使用面积 | 所在楼层 | 总层数 | 朝向 |
|----|----------|----|-------|------|-----|----|
| 23 | 万柳6区407 | 2 | 94.09 | 4 | 13 | 南 |
| 24 | 万柳6区603 | 2 | 76.67 | 6 | 13 | 西南 |
| 25 | 万柳6区604 | 2 | 92.17 | 6 | 13 | 北 |
| 26 | 万柳6区606 | 2 | 88.63 | 6 | 13 | 东南 |
| 27 | 万柳6区607 | 2 | 94.09 | 6 | 13 | 南 |
| 28 | 万柳6区703 | 2 | 76.67 | 7 | 13 | 西南 |
| 29 | 万柳6区704 | 2 | 92.17 | 7 | 13 | 北 |
| 30 | 万柳6区706 | 2 | 88.63 | 7 | 13 | 东南 |
| 31 | 万柳6区801 | 2 | 92.17 | 8 | 13 | 北 |
| 32 | 万柳6区803 | 2 | 76.67 | 8 | 13 | 西南 |
| 33 | 万柳6区806 | 2 | 88.63 | 8 | 13 | 东南 |
| 34 | 万柳6区901 | 2 | 92.17 | 9 | 13 | 北 |
| 35 | 万柳6区904 | 2 | 92.17 | 9 | 13 | 北 |
| 36 | 万柳6区906 | 2 | 88.63 | 9 | 13 | 东南 |
| 37 | 万柳6区1001 | 2 | 92.17 | 10 | 13 | 北 |
| 38 | 万柳6区1004 | 2 | 92.17 | 10 | 13 | 北 |
| 39 | 万柳6区1007 | 2 | 94.09 | 10 | 13 | 南 |
| 40 | 万柳6区1101 | 2 | 92.17 | 11 | 13 | 北 |
| 41 | 万柳6区1103 | 2 | 76.67 | 11 | 13 | 西南 |
| 42 | 万柳6区1106 | 2 | 88.63 | 11 | 13 | 东南 |
| 43 | 万柳6区1107 | 2 | 94.09 | 11 | 13 | 南 |
| 44 | 万柳6区1201 | 2 | 92.17 | 12 | 13 | 北 |

万柳二居平面图（房号的尾号是户型号，比如5区407是7号户型）

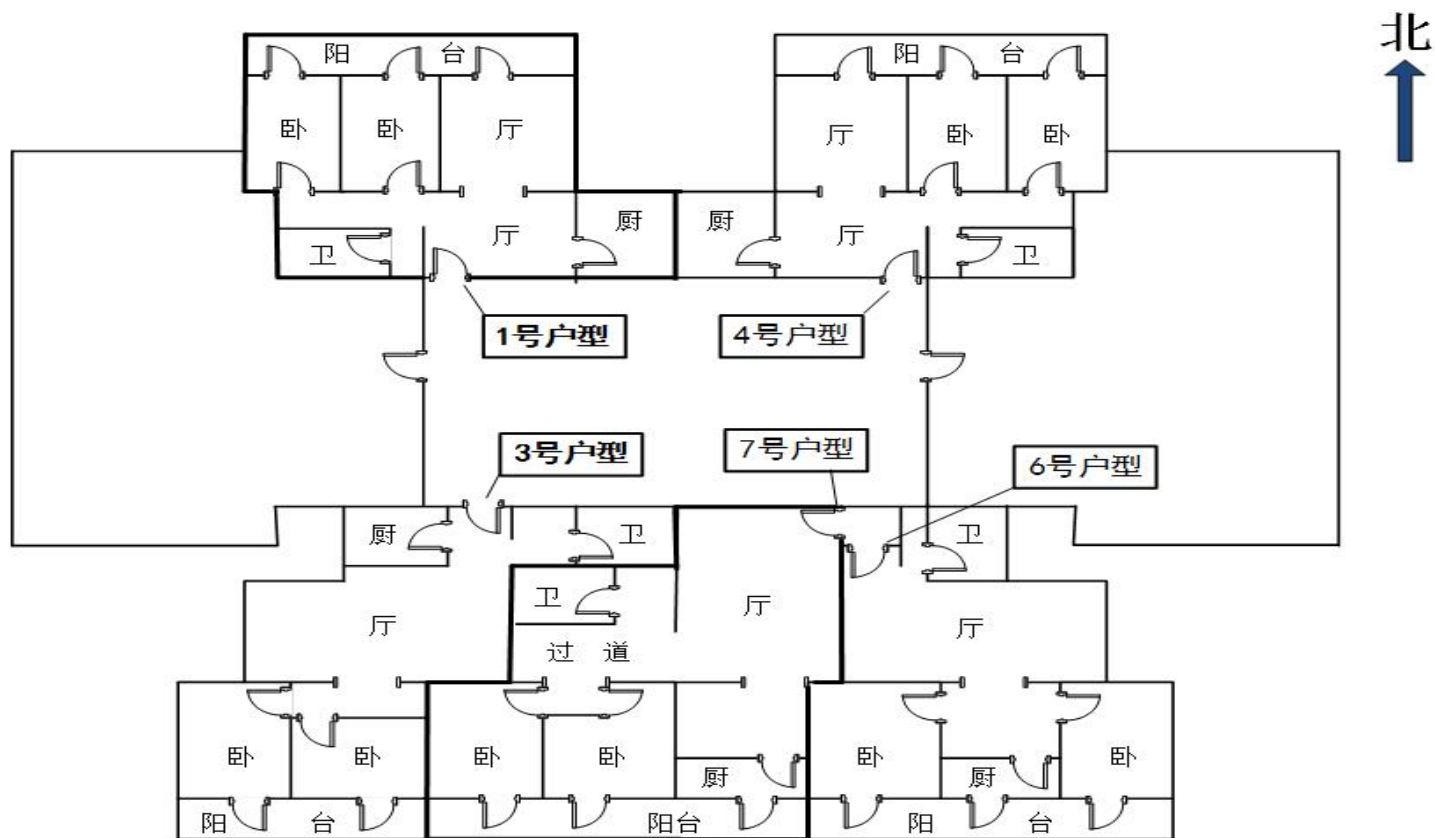

万柳二居

一居（校园周边）

| 序号 | 房号 | 间数 | 租使用面积 | 所在楼层 | 总层数 | 朝向 | 户型图编号 |
|----|---------------------|-----|-------|------|-----|----|---------------|
| 1 | 畅春园 51 号楼 1 单元 112 | 1 | 32.3 | 3 | 6 | 南北 | 1—01 |
| 2 | 畅春园 51 号楼 1 单元 122 | 1 | 32.2 | 6 | 6 | | |
| 3 | 畅春园 51 号楼 4 单元 416 | 1.5 | 33.3 | 6 | 6 | 南北 | 1—02 |
| 4 | 畅春园 51 号楼 4 单元 415 | 1.5 | 35.3 | 5 | 6 | | |
| 5 | 承泽园 109 号楼 3 单元 311 | 1 | 33.7 | 2 | 3 | 东西 | 1—01 |
| 6 | 清华园 7 甲楼 104 | 1 | 34.6 | 1 | 6 | 南北 | |
| 7 | 清华园 7 甲楼 302 | 1 | 34.6 | 3 | 6 | | |
| 8 | 清华园 7 甲楼 408 | 1 | 34.6 | 4 | 6 | | |
| 9 | 清华园 7 甲楼 412 | 1 | 34.6 | 4 | 6 | | |
| 10 | 清华园 7 甲楼 610 | 1 | 34.6 | 6 | 6 | | |
| 11 | 清华园 6 甲楼 203 | 1 | 36.1 | 2 | 6 | | |
| 12 | 清华园 6 乙楼 503 | 1 | 25.8 | 5 | 5 | 南北 | 1—03 |
| 13 | 中关园 501 号楼 2 单元 207 | 1 | 29.2 | 2 | 6 | 东西 | 1—01 (无阳台) |
| 14 | 中关园 503 号楼 7 单元 701 | 1 | 31.9 | 1 | 6 | 南北 | 1—05 |
| 15 | 中关园 504 号楼 4 单元 410 | 1 | 31.7 | 5 | 6 | | |
| 16 | 中关园 504 号楼 4 单元 412 | 1 | 31.7 | 6 | 6 | | |
| 17 | 中关园 504 号楼 6 单元 609 | 1 | 31.7 | 5 | 6 | | |
| 18 | 中关园 505 号楼 1 单元 105 | 1 | 40.1 | 3 | 6 | | |
| 19 | 中关园 505 号楼 3 单元 309 | 1 | 31.7 | 5 | 6 | | |
| 20 | 中关园 505 号楼 6 单元 604 | 1 | 34.0 | 2 | 6 | | |
| 21 | 中关园 506 号楼 1 单元 103 | 1 | 40 | 2 | 6 | | |
| 22 | 中关园 506 号楼 6 单元 602 | 1 | 31.9 | 1 | 6 | | |
| 23 | 中关园 506 号楼 6 单元 605 | 1 | 31.9 | 3 | 6 | | |
| 24 | 中关园 506 号楼 6 单元 612 | 1 | 31.9 | 6 | 6 | | |
| 25 | 中关园 503 号楼 8 单元 812 | 1.5 | 36.9 | 6 | 6 | 东西 | 1—04 |

图编号：1—01

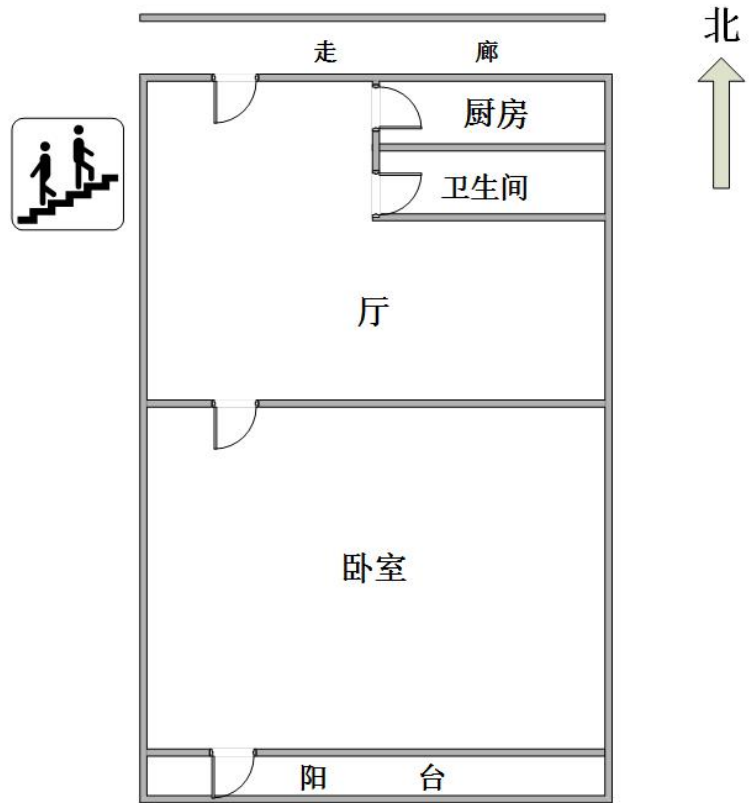

图编号：1—02

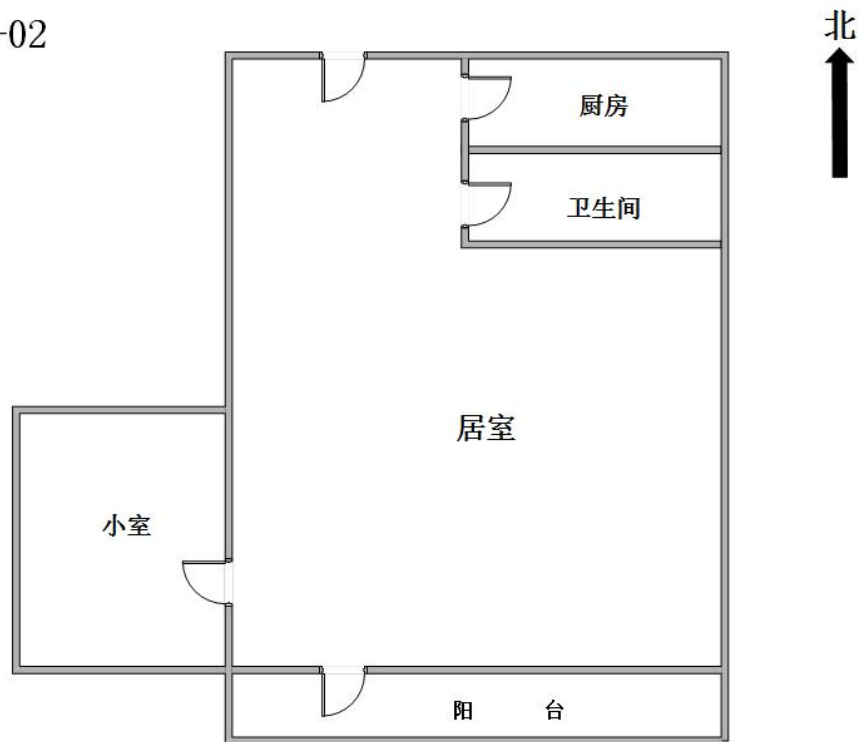

图编号：1—03

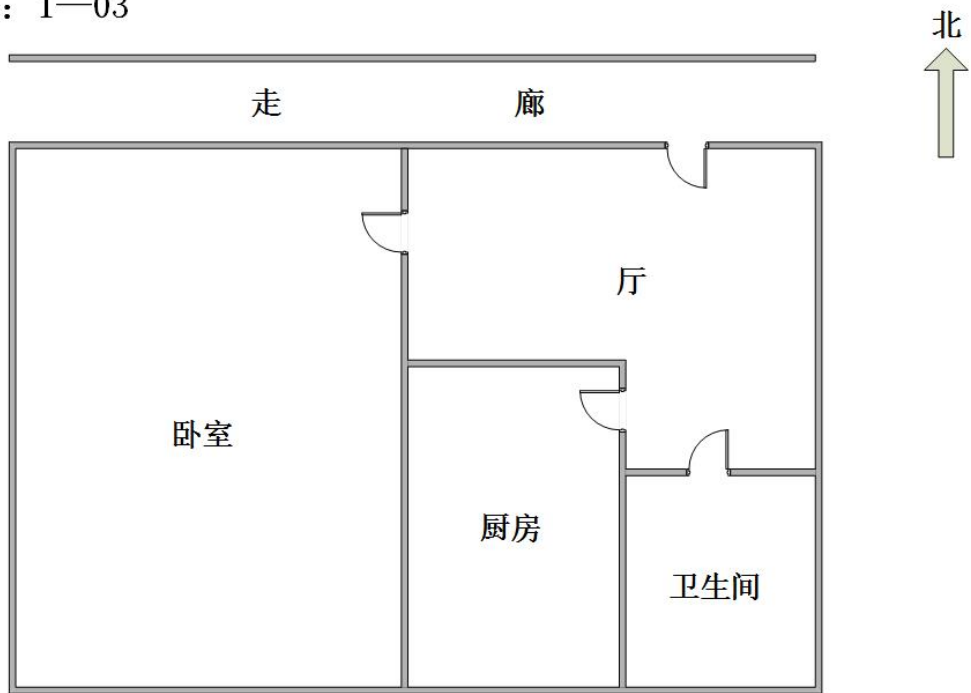

图编号：1—04

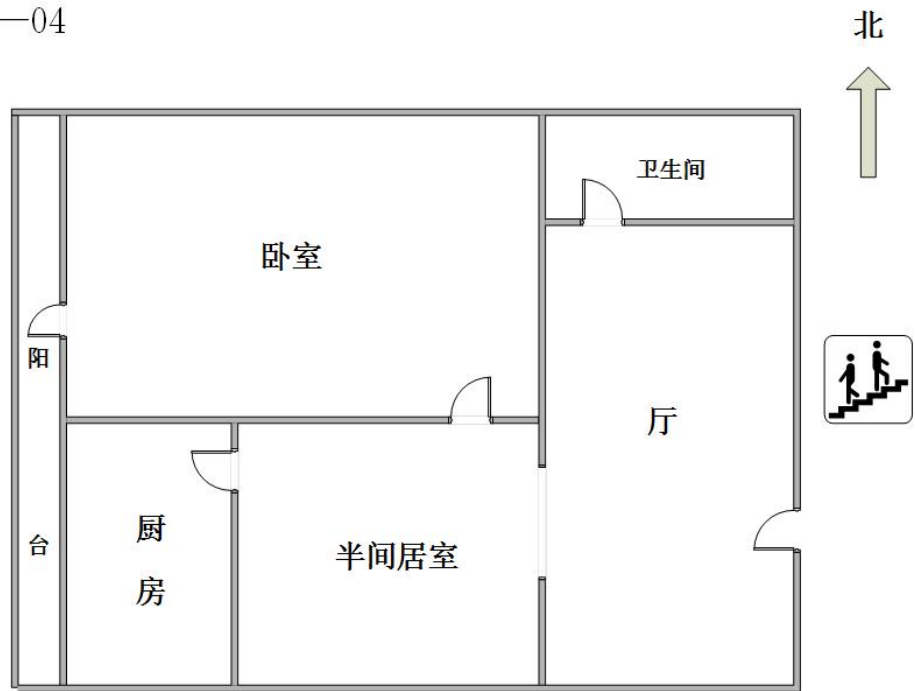

图编号：1—05

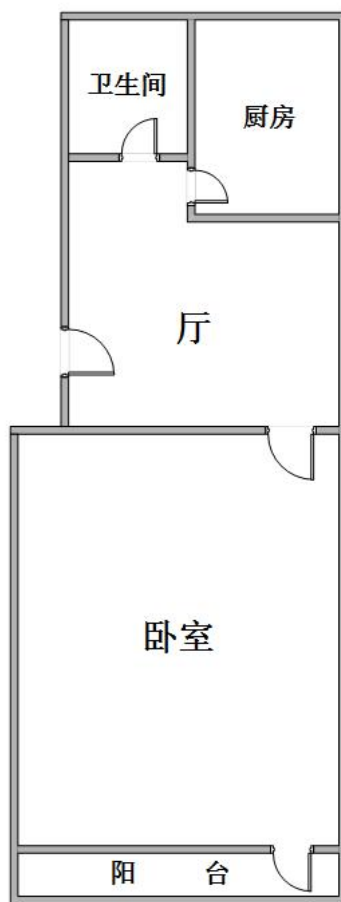

标准间

(畅春园为简装、无家具电器；万柳公寓全装修、部分家具电器)

| 序号 | 房号 | 间数 | 租使用面积 | 所在楼层 | 总层数 | 朝向 |
|----|--------------------|----|-------|------|-----|----|
| 1 | 畅春园 61 号楼 404 | 1 | 25 | 4 | 6 | 南 |
| 2 | 畅春园 61 号楼 420 | 1 | 25 | 4 | 6 | 南 |
| 3 | 畅春园 61 号楼 426 | 1 | 25 | 4 | 6 | 南 |
| 4 | 畅春园 61 号楼 501 | 1 | 25 | 5 | 6 | 北 |
| 5 | 畅春园 61 号楼 503 | 1 | 25 | 5 | 6 | 北 |
| 6 | 畅春园 61 号楼 507 | 1 | 25 | 5 | 6 | 北 |
| 7 | 畅春园 61 号楼 508 | 1 | 25 | 5 | 6 | 南 |
| 8 | 畅春园 61 号楼 511 | 1 | 25 | 5 | 6 | 北 |
| 9 | 畅春园 61 号楼 519 | 1 | 25 | 5 | 6 | 北 |
| 10 | 畅春园 61 号楼 525 | 1 | 25 | 5 | 6 | 北 |
| 11 | 畅春园 62 号楼 1 单元 311 | 1 | 25 | 3 | 6 | 北 |
| 12 | 畅春园 62 号楼 2 单元 108 | 1 | 25 | 1 | 6 | 南 |
| 13 | 畅春园 62 号楼 2 单元 116 | 1 | 25 | 1 | 6 | 南 |
| 14 | 畅春园 62 号楼 2 单元 117 | 1 | 25 | 1 | 6 | 北 |
| 15 | 畅春园 62 号楼 2 单元 219 | 1 | 25 | 2 | 6 | 北 |
| 16 | 畅春园 62 号楼 2 单元 309 | 1 | 25 | 3 | 6 | 北 |
| 17 | 畅春园 62 号楼 2 单元 316 | 1 | 25 | 3 | 6 | 南 |
| 18 | 畅春园 62 号楼 2 单元 515 | 1 | 25 | 5 | 6 | 北 |
| 19 | 畅春园 62 号楼 2 单元 525 | 1 | 25 | 5 | 6 | 北 |
| 20 | 畅春园 62 号楼 2 单元 622 | 1 | 25 | 6 | 6 | 南 |
| 21 | 万柳 4 区 403 | 1 | 33.29 | 4 | 12 | 南 |
| 22 | 万柳 4 区 413 | 1 | 33.29 | 4 | 12 | 南 |
| 23 | 万柳 4 区 418 | 1 | 33.29 | 4 | 12 | 南 |
| 24 | 万柳 4 区 420 | 1 | 33.29 | 4 | 12 | 西北 |
| 25 | 万柳 4 区 502 | 1 | 33.29 | 5 | 12 | 西北 |

| 序号 | 房号 | 间数 | 租使用面积 | 所在楼层 | 总层数 | 朝向 |
|----|----------|----|-------|------|-----|----|
| 26 | 万柳4区505 | 1 | 33.29 | 5 | 12 | 西北 |
| 27 | 万柳4区515 | 1 | 33.29 | 5 | 12 | 东 |
| 28 | 万柳4区608 | 1 | 33.29 | 6 | 12 | 东 |
| 29 | 万柳4区609 | 1 | 33.29 | 6 | 12 | 西北 |
| 30 | 万柳4区611 | 1 | 33.29 | 6 | 12 | 西北 |
| 31 | 万柳4区613 | 1 | 33.29 | 6 | 12 | 西北 |
| 32 | 万柳4区615 | 1 | 33.29 | 6 | 12 | 西北 |
| 33 | 万柳4区621 | 1 | 33.29 | 6 | 12 | 南 |
| 34 | 万柳4区623 | 1 | 33.29 | 6 | 12 | 南 |
| 35 | 万柳4区626 | 1 | 33.29 | 6 | 12 | 南 |
| 36 | 万柳4区803 | 1 | 33.29 | 8 | 12 | 南 |
| 37 | 万柳4区805 | 1 | 33.29 | 8 | 12 | 西北 |
| 38 | 万柳4区806 | 1 | 33.29 | 8 | 12 | 西北 |
| 39 | 万柳4区807 | 1 | 33.29 | 8 | 12 | 西北 |
| 40 | 万柳4区810 | 1 | 33.29 | 8 | 12 | 南 |
| 41 | 万柳4区816 | 1 | 33.29 | 8 | 12 | 南 |
| 42 | 万柳4区817 | 1 | 33.29 | 8 | 12 | 西北 |
| 43 | 万柳4区818 | 1 | 33.29 | 8 | 12 | 南 |
| 44 | 万柳4区819 | 1 | 33.29 | 8 | 12 | 南 |
| 45 | 万柳4区820 | 1 | 33.29 | 8 | 12 | 南 |
| 46 | 万柳4区821 | 1 | 33.29 | 8 | 12 | 南 |
| 47 | 万柳4区824 | 1 | 33.29 | 8 | 12 | 南 |
| 48 | 万柳4区827 | 1 | 33.29 | 8 | 12 | 西北 |
| 49 | 万柳4区829 | 1 | 33.29 | 8 | 12 | 西北 |
| 50 | 万柳4区1024 | 1 | 33.29 | 10 | 12 | 西北 |
| 51 | 万柳4区1027 | 1 | 33.29 | 10 | 12 | 西北 |
| 52 | 万柳4区1030 | 1 | 33.29 | 10 | 12 | 西北 |
| 53 | 万柳4区1109 | 1 | 33.29 | 11 | 12 | 西北 |

| 序号 | 房号 | 间数 | 租使用面积 | 所在楼层 | 总层数 | 朝向 |
|----|----------|----|-------|------|-----|----|
| 54 | 万柳4区1126 | 1 | 33.29 | 11 | 12 | 西北 |
| 55 | 万柳4区1129 | 1 | 33.29 | 11 | 12 | 东 |
| 56 | 万柳4区1201 | 1 | 33.29 | 12 | 12 | 东 |
| 57 | 万柳4区1202 | 1 | 33.29 | 12 | 12 | 西北 |
| 58 | 万柳4区1203 | 1 | 33.29 | 12 | 12 | 东 |
| 59 | 万柳4区1204 | 1 | 33.29 | 12 | 12 | 东 |
| 60 | 万柳4区1205 | 1 | 33.29 | 12 | 12 | 南 |
| 61 | 万柳4区1207 | 1 | 33.29 | 12 | 12 | 东 |
| 62 | 万柳4区1208 | 1 | 33.29 | 12 | 12 | 东 |
| 63 | 万柳4区1211 | 1 | 33.29 | 12 | 12 | 南 |
| 64 | 万柳4区1212 | 1 | 33.29 | 12 | 12 | 南 |
| 65 | 万柳4区1213 | 1 | 33.29 | 12 | 12 | 西北 |
| 66 | 万柳4区1214 | 1 | 33.29 | 12 | 12 | 西北 |
| 67 | 万柳4区1218 | 1 | 33.29 | 12 | 12 | 西北 |
| 68 | 万柳4区1219 | 1 | 33.29 | 12 | 12 | 西北 |
| 69 | 万柳4区1220 | 1 | 33.29 | 12 | 12 | 东 |
| 70 | 万柳4区1221 | 1 | 33.29 | 12 | 12 | 东 |
| 71 | 万柳4区1222 | 1 | 33.29 | 12 | 12 | 东 |
| 72 | 万柳4区1223 | 1 | 33.29 | 12 | 12 | 东 |
| 73 | 万柳4区1224 | 1 | 33.29 | 12 | 12 | 东 |

标准间

